

# Guide d'installation

Installer une plaque à boîte électrique double et les boîtiers adaptateurs MediaFlex

Version 03.00 2007 PX102064



1<sup>ère</sup> de 2 pages

## 1. Installation

### "Boîtier adaptateur double et accessoires MediaFlex" (illustrés ci-dessous)

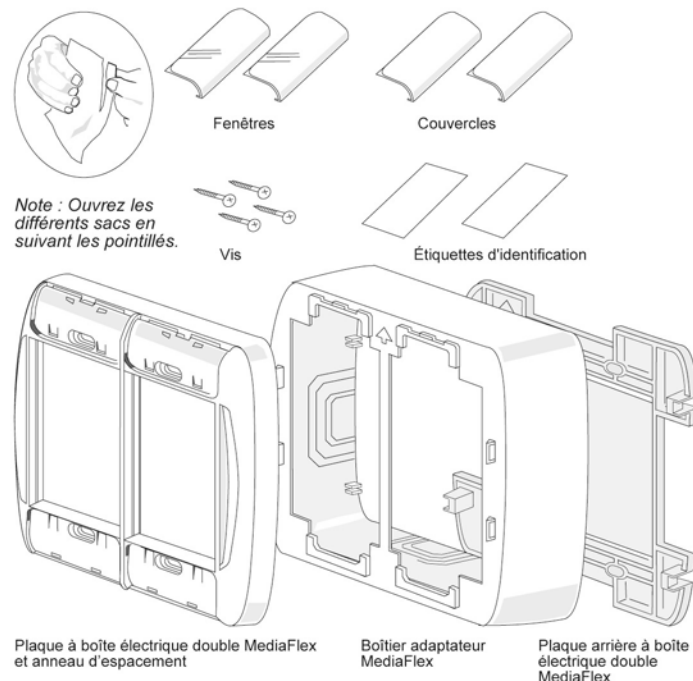

Note : Ouvrez les différents sacs en suivant les pointillés.

1.1 Choisissez les composants requis sur votre plan de travail. (Articles typiques illustrés ci-dessous)

### Modules d'insertion MediaFlex

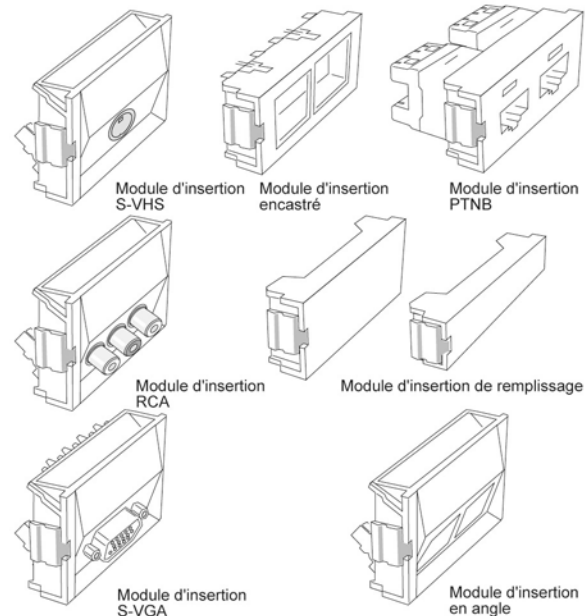

### Types de modules

#### Modules PTNB

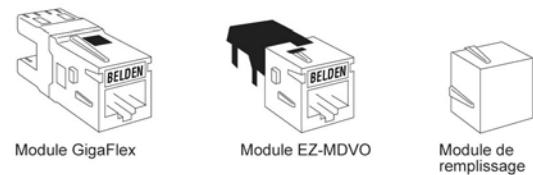

#### Modules multimédias-coaxial et de fibre

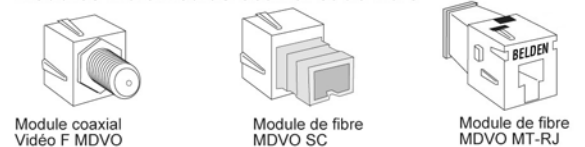

### Boîtier adaptateur simple et accessoires.

Un boîtier adaptateur simple est aussi disponible. Les instructions qui se trouvent dans ce guide s'appliquent au boîtier double s'appliquent aussi au boîtier simple.

### Documents connexes

- Modules de type EZ-MDVO - Se référer au document PX102753 pour la procédure de raccordement.
- Modules de type GigaFlex - Se référer au document PX101565 pour la procédure de raccordement.
- Assemblage de MediaFlex - Se référer au document PX102063 pour les procédures détaillées d'assemblage et d'entretien.

Note : Veuillez vérifier l'ouverture dans les anneaux-supports ou les boîtes électriques avant de procéder à l'installation!

### Options de montage

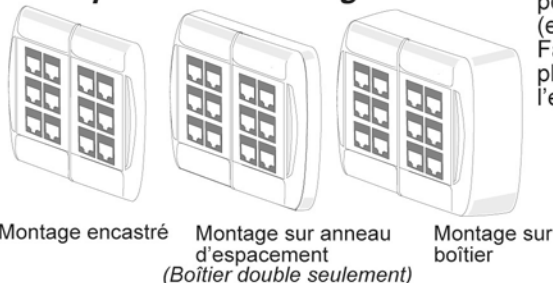

- Pour le montage sur anneau d'espacement, laissez la plaque et l'anneau d'espacement assemblés! -OU-
- Pour le montage encastré et pour le montage sur boîtier adaptateur, retirez l'anneau d'espacement!

Pour retirer l'anneau d'espacement, insérez un petit tournevis dans l'encoche au haut de la plaque et poussez vers le bas (en deux endroits). Faites basculer la plaque vers l'extérieur.

### 2. Installations à montage encastré ou sur anneau d'espacement

2.1 Fixez la plaque à la boîte électrique double ou à l'anneau au-support.

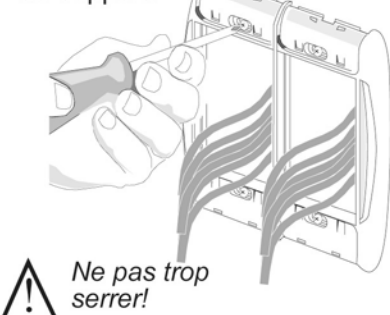

Ne pas trop serrer!

Installer une plaque à boîte électrique double et les boîtiers adaptateurs MediaFlex

Version 03.00 2007 PX102064

2<sup>ème</sup> de 2 pages

2.2 Raccordez les composants requis.

**Note importante :** Pour l'orientation adéquate du module, le raccordement et l'entretien d'une installation MediaFlex, veuillez vous référer aux guides d'installation appropriés de Belden énumérés à la première page!

Assemblages de modules d'insertion

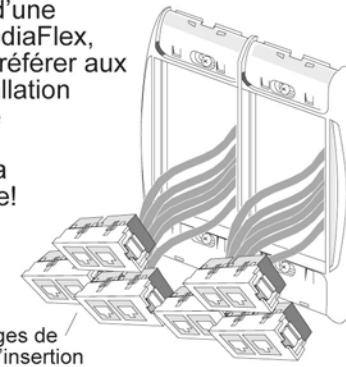

### 3. Installer un boîtier adaptateur MediaFlex

3.1 Pour convenir aux câbles acheminés depuis l'intérieur du mur, poussez et dégagez les panneaux centraux.

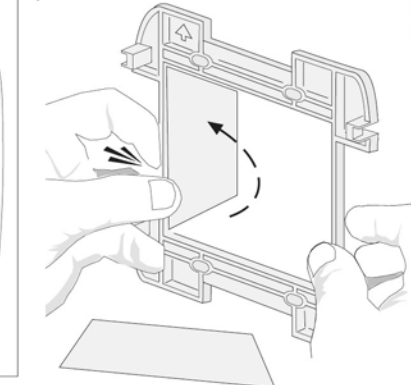

3.2 Fixez la plaque arrière à la boîte électrique ou à l'anneau-support.

Assurez-vous que l'orientation est adéquate!

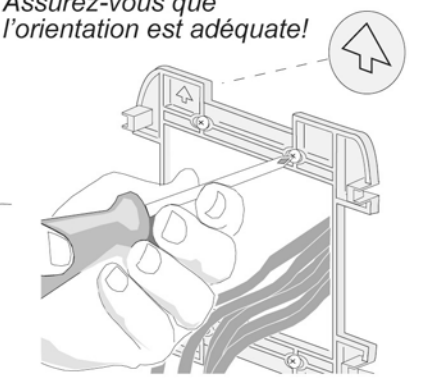

3.3 À l'aide de pinces coupantes et d'un couteau, retirez les pattes des côtés pour convenir à la dimension et à l'orientation de tout câble ou toute canalisation à montage en surface.

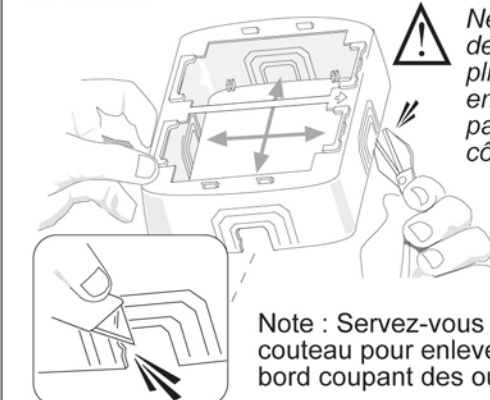

Ne pas utiliser de pinces pliantes pour enlever les pattes des côtés.

Note : Servez-vous du couteau pour enlever tout bord coupant des ouvertures.

3.4 Insérez le boîtier adaptateur dans la plaque arrière.

Assurez-vous que l'orientation est adéquate!

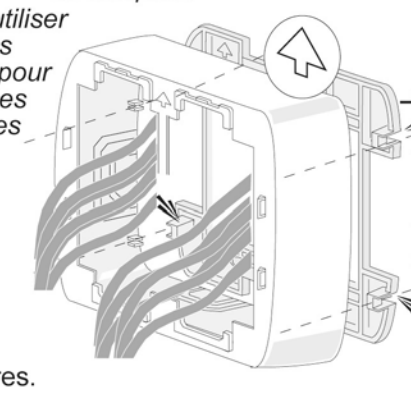

3.5 Insérez la plaque dans le boîtier adaptateur.

Assurez-vous que l'orientation est adéquate!

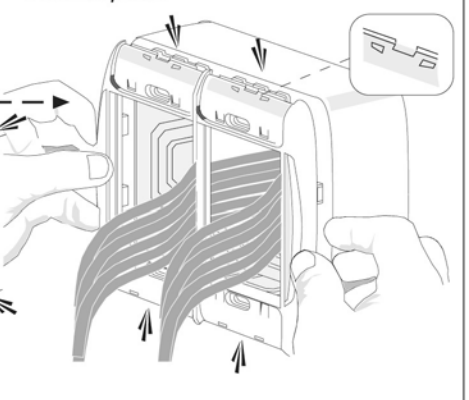

3.6 Raccordez les composants requis. (réf. 2.2)

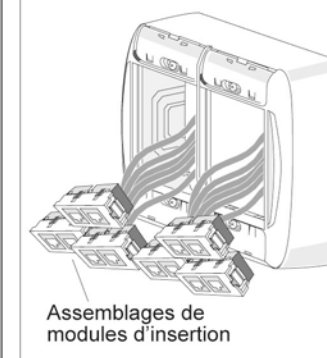

Assemblages de modules d'insertion

### 4. Retirer la plaque et le boîtier adaptateur

4.1 Pour retirer la plaque, insérez un petit tournevis dans l'encoche au haut de la plaque et poussez vers le bas (en deux endroits). Faites basculer la plaque vers l'extérieur.

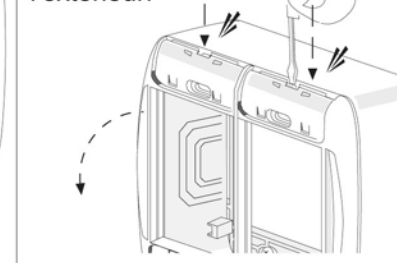

4.2 Pour séparer le boîtier adaptateur de la plaque arrière, insérez un petit tournevis dans l'encoche entre la plaque arrière et le boîtier. Faites basculer vers le centre (en quatre endroits). Tirez le boîtier adaptateur vers l'extérieur.

